

Кнопки смыва для унитазов и писсуаров

Системная техника

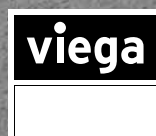
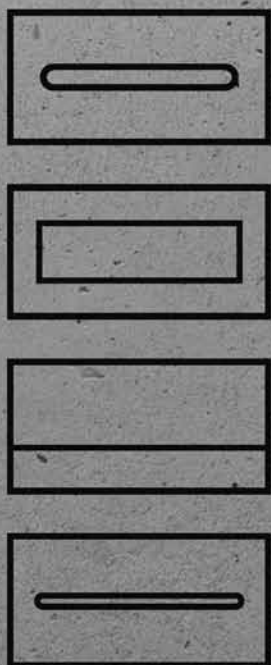

Кнопки смыва для унитазов и писсуаров из высококачественных материалов с различными вариантами дизайна для элегантного интерьера ванной.

Стекланные кнопки смыва Viega для унитазов и писсуаров изготавливаются только из однослойного ударопрочного стекла.

Возможно переоборудование механических панелей смыва на электронные. Для выбора подходящего комплекта переоборудования обращайтесь в сервисный центр фирмы Viega.

Указание

Скрытые сливные бачки 1H, 1L и 1C можно комбинировать с кнопками смыва в вариантах дизайна «Visign for Style» и «Visign for More» – комплекты переоборудования см. в разделе «Запчасти и аксессуары».

Серии скрытых смывных бачков Viega

- 1999 до 07/2007: 1H, 1L, 1C, Standard 1S
- начиная с 07/2007: 2H, 2L, 2C, Standard 2S

СОДЕРЖАНИЕ

Обзор продукции: сантехнические элементы/ модули	400
Кнопки смыва для унитаза	
Стандарт	401
Visign for Public	401
Visign for Style	403
Visign for More	406
Рамка для укладки плитки заподлицо с кнопкой для унитаза	408
Бесконтактные клавиши смыва, с функцией Viega Hygiene+	409
Электронное срабатывание смыва унитаза	413
Принадлежности для смывных механизмов и бесконтактных клавиш смыва	419
Кнопки смыва для унитазов	421
Комплекты оборудования для писсуаров	
Visign for Public	423
Visign for Style	424
Visign for More	426
Рамка для укладки плитки заподлицо с кнопкой для писсуара	429
Комплектующие для кнопок смыва для писсуаров	429

EAN-код

EAN-код состоит из постоянного кода изготовителя 4015211 и соответствующего шестизначного артикульного номера, например, 305 611. При замене шести последних цифр номера на номер артикула получается EAN-код.

ОБЗОР ПРОДУКЦИИ: САНТЕХНИЧЕСКИЕ ЭЛЕМЕНТЫ/МОДУЛИ

		Viegaswift	Viega Steptec	Viega Eco Plus	Viega Mono	Viega Eco				
		 8000.3	 8037.3	 8461.3	 8437.3	 8161.2	 8137.2	 8310.2	 8337.2	 8180.25/8180.26
Кнопка смыва модель		 8038.3	 8039.3	 8438.3		 8138.2	 8141.2	 8338.2		
Standard	 8180.1	■	■	■	■	■	■	■	■	■
	 8310.1	■	■	■	■	■	■	■	■	■
Visign for Life	 8311.1	■	■	■	■	■	■	■	■	■
	 8312.1	■	■	■	■	■	■	■	■	■
	 8313.1	■	■	■	■	■	■	■	■	■
	 8324.1	■	■	■	■	■	■	■	■	■
	 8326.1	■	■	■	■	■	■	■	■	■
Visign for Public	 8327.1	■	■	■	■	■	■	■	■	■
	 8326.16	только в комбинации со смывным бачком 2Н для скрытого монтажа								■
	 8326.15	■	■	■	■	■	■	■	■	■
	 8326.21	■	■	■	■	■	■	■	■	■
	 8326.9	■	■	■	■	■	■	■	■	■
	 8315.1	■	■	■	■	■	■	■	■	только в комбинации с моделью 8180.26
	 8331.1	■	■	■	■	■	■	■	■	
Visign for Style	 8332.1	■	■	■	■	■	■	■	■	

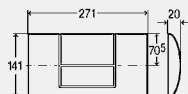
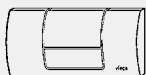
**КНОПКИ СМЫВА ДЛЯ УНИТАЗА
СТАНДАРТ**

**Кнопка смыва
Standard 1**

- для следующих случаев применения и использования со следующей продукцией: смывной бачок 2Н, смывной бачок 2L, смывной бачок 2С, смывной бачок Standard 2S, смывной бачок 1F (8см)
- пластик
- ручной запуск смыва, возможность установки спереди или сверху, кнопка с функцией 2-х объемного смыва или для функции смыв-стоп (только в случае использования модели 8180.25)

комплектация

крепежная рамка, крепеж

Модель 8180.1

корпус	кнопка	уп.	артикул	ДГ	€
пластик альпийский белый	пластик альпийский белый	1	449 001	65	40,56
хромированный пластик	хромированный пластик	1	449 018	65	56,37
пластик пергамон	пластик пергамон	1	449 025	65	57,18
пластик матовый хром	пластик матовый хром	1	449 032	65	56,37
пластик, цвет нерж. сталь	пластик, цвет нерж. сталь	1	449 049	65	225,21

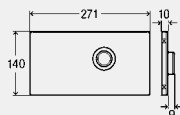
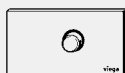
**КНОПКИ СМЫВА ДЛЯ УНИТАЗА
VISIGN FOR PUBLIC**

Кнопка смыва
Visign for Public 1

- для следующих случаев применения и использования со следующей продукцией: смывной бачок 2Н, смывной бачок 2L, смывной бачок 2С, смывной бачок Standard 2S, смывной бачок 1F (8см)
- металл
- ручной запуск смыва, возможность установки спереди или сверху, одинарный смыв, двухсторонняя фиксация при помощи болтов, антивандальная конструкция

комплектация

крепежная рамка, крепеж

Модель 8326.1

корпус	кнопка	уп.	артикул	ДГ	€
нерж. сталь неполированная	нерж. сталь полированная	1	671 839	65	141,66
нерж. сталь альп. белый	нерж. сталь альп. белый	1	671 846	65	141,66

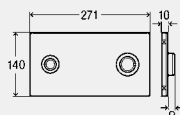
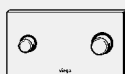
Кнопка смыва
Visign for Public 2

- для следующих случаев применения и использования со следующей продукцией: смывной бачок 2Н, смывной бачок 2L, смывной бачок 2С, смывной бачок 1F (8см)
- металл
- ручной запуск смыва, возможность установки спереди или сверху, 2-х режимный смыв, антивандальная конструкция, двухсторонняя фиксация при помощи болтов

комплектация

тросиковый механизм, крепежная рамка, крепеж

Модель 8327.1

корпус	кнопка	уп.	артикул	ДГ	€
нерж. сталь неполированная	нерж. сталь полированная	1	672 058	65	194,03
нерж. сталь альп. белый	нерж. сталь альп. белый	1	672 065	65	194,03

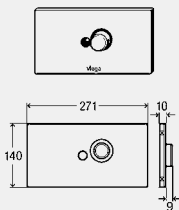

Кнопка смыва Visign for Public 5

- для следующих случаев применения и использования со следующей продукцией: смывной бачок 2H, смывной бачок 1F (8см)
- опционально поставляется адаптер модель 8355.91, адаптер для удлинительного кабеля модель 8350.36, датчик для программирования модель 8350.26, обойма для элементов питания модель 8350.13
- металл
- с функцией Viega Hygiene+, ручной запуск смыва спереди, фронтальный бесконтактный ИК смыв, односторонняя фиксация при помощи болтов, антивандальная конструкция

комплектация

тросиковый механизм, контроллер, блок питания от сети (длина кабеля 1,05 м), крепеж, крепежная рамка

технические характеристики

заводские настройки полного объема смыва прибл. 6 литров
напряжение питания 100–240 V AC/50–60 Hz

Примечание

Задание временного интервала и объема смыва с помощью электроники. Настраиваемый временной интервал: выкл., 24 ч, 72 ч, 168 ч. Настраиваемый объем смыва: 6 л, 9 л. Для приема радиосигнала для срабатывания смыва при комбинировании с инвалидным поручнем HEWI 802.50.01... и комплектом модернизации HEWI для радиоуправляемого смыва унитаза от поручня с радиокнопкой слева 802.50.060 L, поручня с радиокнопкой справа 802.50.060 R или в комплексе с поручнем HEWI 801.50... и комплектом дополнительного оборудования для радиоуправляемого смыва унитаза HEWI 801.50.060 дополнительно необходимо заказать радиоприемник модель 8350.35!

Модель 8326.16

корпус	кнопка	уп.	артикул	ДГ	€
нерж. сталь неполированная	нерж. сталь полированная	1	699 529	65	1071,30
нерж. сталь альп. белый	нерж. сталь альп. белый	1	699 536	65	1071,30

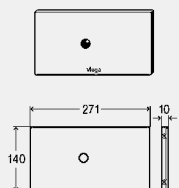

Кнопка смыва Visign for Public 6

- не предназначен/не подходит для: смывной бачок 2L
- опционально поставляется адаптер модель 8355.91, адаптер для удлинительного кабеля модель 8350.36, датчик для программирования модель 8350.26, обойма для элементов питания модель 8350.13
- металл
- фронтальный бесконтактный ИК смыв, 2-х режимный смыв, с функцией Viega Hygiene+, двухсторонняя фиксация при помощи болтов, антивандальная конструкция

комплектация

тросиковый механизм, контроллер, блок питания от сети (длина кабеля 1,05 м), крепежная рамка, крепеж

технические характеристики

заводские настройки малого объема смыва прибл. 3 литра
заводские настройки полного объема смыва прибл. 6 литров
напряжение питания 100–240 V AC/50–60 Hz

Примечание

Примечание для функции Viega Hygiene+: Задание временного интервала и объема смыва с помощью электроники. Настраиваемый временной интервал: выкл., 24 ч, 72 ч, 168 ч. Настраиваемый объем смыва: 3 л, 6 л, 9 л. Для приема радиосигнала для срабатывания смыва при комбинировании с инвалидным поручнем HEWI 802.50.01... и комплектом модернизации HEWI для радиоуправляемого смыва унитаза от поручня с радиокнопкой слева 802.50.060 L, поручня с радиокнопкой справа 802.50.060 R или в комплексе с поручнем HEWI 801.50... и комплектом дополнительного оборудования для радиоуправляемого смыва унитаза HEWI 801.50.060 дополнительно необходимо заказать радиоприемник модель 8350.35!

Модель 8326.15

корпус	уп.	артикул	ДГ	€
нерж. сталь неполированная	1	699 505	65	964,29
нерж. сталь альп. белый	1	699 512	65	964,29

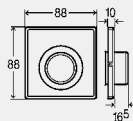
Дистанционное срабатывание смыва
Visign for Public 1

- для следующих случаев применения и использования со следующей продукцией: смывной бачок 2Н, смывной бачок 2L, смывной бачок 2С, смывной бачок 1F (8см)
- металл
- одинарный смыв, двухсторонняя фиксация при помощи болтов

комплектация

розетка скрытого монтажа, комплект гибкого троса 2 м и защитной трубы 1,7 м, крепежная рамка, крепеж

Примечание

Для перекрытия ревизионного отверстия в смывном бачке необходимо дополнительно заказать модель 8326.9!

Модель 8326.21

корпус	кнопка	уп.	артикул	ДГ	€
нерж. сталь неполированная	нерж. сталь полированная	1	688 158	65	175,44

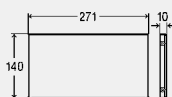
Декоративная панель
Visign for Public

- для следующих случаев применения и использования со следующей продукцией: смывной бачок 2Н, смывной бачок 2L, смывной бачок 2С, смывной бачок Standard 2S, производства с 04/2009 г. по сегодняшний день, смывной бачок 1F (8см)
- металл
- двухсторонняя фиксация при помощи болтов, антивандальная конструкция, нефункциональный образец

комплектация

крепежная рамка, крепеж

Модель 8326.9

корпус	уп.	артикул	ДГ	€
нерж. сталь неполированная	1	672 072	65	93,18

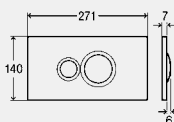
**КНОПКИ СМЫВА ДЛЯ УНИТАЗА
VISIGN FOR STYLE**

Кнопка смыва
Visign for Style 10

- для следующих случаев применения и использования со следующей продукцией: смывной бачок 2Н, смывной бачок 2L, смывной бачок 2С, смывные бачки Standard 2S (модель 8180.26), смывной бачок 1F (8см)
- пластик
- ручной запуск смыва, возможность установки спереди или сверху, 2-х режимный смыв

комплектация

крепежная рамка, крепеж

Модель 8315.1

корпус	кнопка	уп.	артикул	ДГ	€
пластик альпийский белый	пластик альпийский белый	1	596 316	65	68,68
хромированный пластик	хромированный пластик	1	596 323	65	89,42
пластик пергамон	пластик пергамон	1	596 330	65	78,42
пластик матовый хром	пластик матовый хром	1	596 347	65	80,97
пластик, цвет нерж. сталь	пластик, цвет нерж. сталь	1	597 054	65	217,93
пластик насыщенный	пластик насыщенный	1	686 543^{1,2}	65	76,42
пластик позолоченный	пластик позолоченный	1	597 092³	65	1726,10

¹⁾ Доступно с апреля 2015!

²⁾ Новинка

³⁾ Сроки поставки по индивидуальной клиентской программе: 6 недель, товар возврату не подлежит!

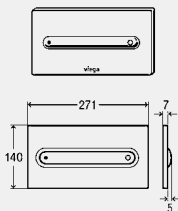

**Кнопка смыва
Visign for Style 11**

- для следующих случаев применения и использования со следующей продукцией: смывной бачок 2Н, смывной бачок 2L, смывной бачок 2С, смывной бачок 1F (8см)
- пластик
- ручной запуск смыва, возможность установки спереди или сверху, 2-х режимный смыв

комплектация
тросиковый механизм, крепежная рамка, крепеж
Модель 8331.1



DESIGN PLUS

корпус	кнопка	уп.	артикул	ДГ	€
пластик альпийский белый	пластик альпийский белый	1	597 108	65	111,88
хромированный пластик	хромированный пластик	1	597 115	65	142,62
пластик пергамон	пластик пергамон	1	597 122	65	140,44
пластик матовый хром	пластик матовый хром	1	597 139	65	120,23
пластик, цвет нерж. сталь	пластик, цвет нерж. сталь	1	597 146	65	343,61
пластик позолоченный	пластик позолоченный	1	597 184¹⁾	65	1797,14

¹⁾ Сроки поставки по индивидуальной клиентской программе: 6 недель, товар возврату не подлежит!

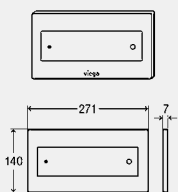

**Кнопка смыва
Visign for Style 12**

- для следующих случаев применения и использования со следующей продукцией: смывной бачок 2Н, смывной бачок 2L, смывной бачок 2С, смывной бачок 1F (8см)
- пластик, металл, стекло
- для кнопок смыва с фронтальной или верхней установкой, 2-х режимный смыв

комплектация
тросиковый механизм, крепежная рамка, крепеж
Модель 8332.1



DESIGN PLUS

корпус	кнопка	уп.	артикул	ДГ	€
пластик альпийский белый	пластик альпийский белый	1	596 743	65	111,88
хромированный пластик	хромированный пластик	1	597 252	65	142,62
пластик пергамон	пластик пергамон	1	597 269	65	140,44
пластик матовый хром	пластик матовый хром	1	597 276	65	120,23
пластик, цвет нерж. сталь	пластик, цвет нерж. сталь	1	597 283	65	343,61
пластик позолоченный	пластик позолоченный	1	597 320¹⁾	65	1797,14
нерж. сталь неполированная	нерж. сталь неполированная	1	675 608	65	221,23
стекло прозр./светло-серый	стекло прозр./светло-серый	1	687 854	65	272,10
стекло прозр./светло-серый	пластик альпийский белый	1	690 595	65	199,62
стекло прозр./светло-серый	хромированный пластик	1	690 601	65	207,25
стекло парсоль/черный	стекло парсоль/черный	1	687 861	65	272,10
стекло парсоль/черный	пластик альпийский белый	1	690 625	65	199,62
стекло парсоль/черный	хромированный пластик	1	690 632	65	207,25
стекло прозр./зеленая мята	стекло прозр./зеленая мята	1	687 878	65	272,10
стекло прозр./зеленая мята	пластик альпийский белый	1	690 649	65	208,94
стекло прозр./зеленая мята	хромированный пластик	1	690 953	65	208,94

¹⁾ Сроки поставки по индивидуальной клиентской программе: 6 недель, товар возврату не подлежит!

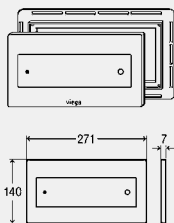
**Кнопка смыва
Visign for Style 12**

- для следующих случаев применения и использования со следующей продукцией: смывной бачок 2Н, смывной бачок 2L, смывной бачок 2С
- стекло
- ручной запуск смыва, возможность установки спереди или сверху, 2-х режимный смыв

комплектация

тросиковый механизм, рамка для монтажа заподлицо с керамической плиткой, крепежная рамка, крепеж

Примечание

Рамка для монтажа заподлицо с керамической плиткой может использоваться только с модулями Viega (Viegaswift, Steptec и Viega Eco Plus)!

Модель 8332.4

 DESIGNPREIS
2008
NOMINIERTE

 product
design
award
2007

 reddot design award
winner 2007

DESIGN PLUS

корпус	кнопка	уп.	артикул	ДГ	€
стекло прозр./светло-серый	стекло прозр./светло-серый	1	645 151	65	424,79
стекло парсоль/черный	стекло парсоль/черный	1	645 168	65	424,79
стекло прозр./зеленая мята	стекло прозр./зеленая мята	1	645 175	65	424,79

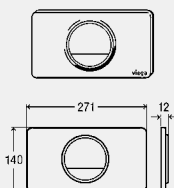
**Кнопка смыва
Visign for Style 13**

- для следующих случаев применения и использования со следующей продукцией: смывной бачок 2Н, смывной бачок 2L, смывной бачок 2С, смывные бачки Standard 2S (модель 8180.26), смывной бачок 1F (8см)
- пластик
- ручной запуск смыва, возможность установки спереди или сверху, 2-х режимный смыв

комплектация

крепежная рамка, крепеж

Модель 8333.1

 reddot design award
winner 2009

корпус	кнопка	уп.	артикул	ДГ	€
пластик альпийский белый	пластик альпийский белый	1	654 498	65	63,45
хромированный пластик	хромированный пластик	1	654 504	65	81,27
пластик пергамон	пластик пергамон	1	654 511	65	80,68
пластик матовый хром	пластик матовый хром	1	654 528	65	90,89
пластик, цвет нерж. сталь	пластик, цвет нерж. сталь	1	654 535	65	224,20
пластик позолоченный	пластик позолоченный	1	654 672¹	65	1875,24

¹⁾ Сроки поставки по индивидуальной клиентской программе: 6 недель, товар возврату не подлежит!

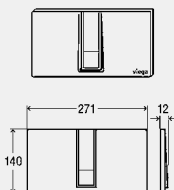
**Кнопка смыва
Visign for Style 14**

- для следующих случаев применения и использования со следующей продукцией: смывной бачок 2Н, смывной бачок 2L, смывной бачок 2С, смывные бачки Standard 2S (модель 8180.26), смывной бачок 1F (8см)
- пластик
- ручной запуск смыва, возможность установки спереди или сверху, 2-х режимный смыв

комплектация

крепежная рамка, крепеж

Модель 8334.1

 reddot design award
winner 2009

корпус	кнопка	уп.	артикул	ДГ	€
пластик альпийский белый	пластик альпийский белый	1	654 689	65	63,45
хромированный пластик	хромированный пластик	1	654 696	65	81,27
пластик пергамон	пластик пергамон	1	654 702	65	80,68
пластик матовый хром	пластик матовый хром	1	654 719	65	90,89
пластик, цвет нерж. сталь	пластик, цвет нерж. сталь	1	654 726	65	224,20
пластик позолоченный	пластик позолоченный	1	654 764¹	65	1875,24

¹⁾ Сроки поставки по индивидуальной клиентской программе: 6 недель, товар возврату не подлежит!

КНОПКИ СМЫВА ДЛЯ УНИТАЗА
VISIGN FOR MORE

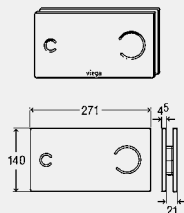

**Кнопка смыва
Visign for More 100**

- для следующих случаев применения и использования со следующей продукцией: смывной бачок 2Н, смывной бачок 2L, смывной бачок 2С, смывной бачок 1F (8см)

- металл, стекло

- ручной запуск смыва, возможность установки спереди или сверху, 2-х режимный смыв

комплектация

тросиковый механизм, крепежная рамка, крепеж

Модель 8352.1



DESIGN PLUS

корпус	кнопка	уп.	артикул	ДГ	€
алюминий хромированный	алюминий хромированный	1	597 436	65	614,34
алюминий матовый хром	алюминий матовый хром	1	597 443	65	614,34
алюминий цвет нерж. сталь	алюминий цвет нерж. сталь	1	597 450	65	658,23
алюминий позолоченный	алюминий позолоченный	1	597 474 ¹	65	3510,63
алюминий хромированный	стекло прозр./светло-серый	1	597 481	65	658,23
алюминий хромированный	стекло парсоль/черный	1	597 498	65	658,23
алюминий хромированный	стекло прозр./зеленая мята	1	630 836	65	676,22

¹⁾ Сроки поставки по индивидуальной клиентской программе: 6 недель, товар возврату не подлежит!

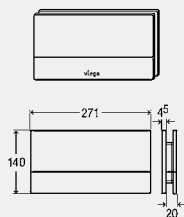

**Кнопка смыва
Visign for More 101**

- для следующих случаев применения и использования со следующей продукцией: смывной бачок 2Н, смывной бачок 2L, смывной бачок 2С

- металл, стекло

- ручной запуск смыва, возможность установки спереди или сверху, 2-х режимный смыв

комплектация

тросиковый механизм, крепежная рамка, крепеж

Примечание

В комбинации со смывным бачком скрытого монтажа 1F на переднюю стенку бачка для унитаза должна быть нанесена отделка толщиной мин. 50 мм!

Модель 8351.1



корпус	кнопка	уп.	артикул	ДГ	€
алюминий хромированный	алюминий хромированный	1	597 368	65	702,12
алюминий матовый хром	алюминий матовый хром	1	597 375	65	702,12
алюминий цвет нерж. сталь	алюминий цвет нерж. сталь	1	597 382	65	746,00
алюминий позолоченный	алюминий позолоченный	1	597 405 ¹	65	3598,40
алюминий хромированный	стекло прозр./светло-серый	1	597 412	65	746,00
алюминий хромированный	стекло парсоль/черный	1	597 429	65	746,00
алюминий хромированный	стекло прозр./зеленая мята	1	630 843	65	836,43

¹⁾ Сроки поставки по индивидуальной клиентской программе: 6 недель, товар возврату не подлежит!

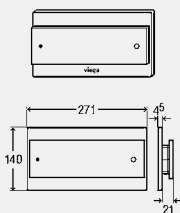
**Кнопка смыва
Visign for More 102**

- для следующих случаев применения и использования со следующей продукцией: смывной бачок 2Н, смывной бачок 2L, смывной бачок 2С, смывной бачок 1F (8см)
- металл, стекло
- ручной запуск смыва, возможность установки спереди или сверху, 2-х режимный смыв

комплектация
тросиковый механизм, крепежная рамка, крепеж
Модель 8353.1



корпус	кнопка	уп.	артикул	ДГ	€
алюминий хромированный	алюминий хромированный	1	597 504	65	614,34
алюминий матовый хром	алюминий матовый хром	1	597 511	65	614,34
алюминий цвет нерж. сталь	алюминий цвет нерж. сталь	1	597 528	65	658,23
алюминий позолоченный	алюминий позолоченный	1	597 542 ¹	65	3510,63
алюминий хромированный	стекло прозр./светло-серый	1	597 559	65	658,23
алюминий хромированный	стекло парсоль/черный	1	597 047	65	658,23
алюминий хромированный	стекло прозр./зеленая мята	1	630 850	65	676,22

¹⁾ Сроки поставки по индивидуальной клиентской программе: 6 недель, товар возврату не подлежит!

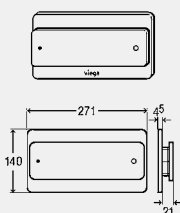
**Кнопка смыва
Visign for More 103**

- для следующих случаев применения и использования со следующей продукцией: смывной бачок 2Н, смывной бачок 2L, смывной бачок 2С, смывной бачок 1F (8см)
- металл, стекло
- ручной запуск смыва, возможность установки спереди или сверху, 2-х режимный смыв

комплектация
тросиковый механизм, крепежная рамка, крепеж
Модель 8355.1



корпус	кнопка	уп.	артикул	ДГ	€
алюминий хромированный	алюминий хромированный	1	605 605	65	614,34
алюминий матовый хром	алюминий матовый хром	1	605 612	65	614,34
алюминий цвет нерж. сталь	алюминий цвет нерж. сталь	1	605 629	65	658,23
алюминий позолоченный	алюминий позолоченный	1	605 636 ¹	65	3510,63
алюминий хромированный	стекло прозр./светло-серый	1	605 643	65	658,23
алюминий хромированный	стекло парсоль/черный	1	605 858	65	658,23
алюминий хромированный	стекло прозр./зеленая мята	1	630 874	65	676,22

¹⁾ Сроки поставки по индивидуальной клиентской программе: 6 недель, товар возврату не подлежит!

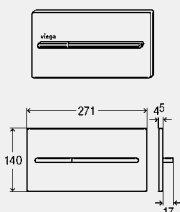
**Кнопка смыва
Visign for More 104**

- для следующих случаев применения и использования со следующей продукцией: смывной бачок 2Н, смывной бачок 2L, смывной бачок 2С, смывной бачок 1F (8см)
- металл
- ручной запуск смыва, возможность установки спереди или сверху, 2-х режимный смыв

комплектация
тросиковый механизм, крепежная рамка, крепеж
Модель 8354.1



корпус	кнопка	уп.	артикул	ДГ	€
алюминий хромированный	алюминий хромированный	1	598 457	65	614,34
алюминий матовый хром	алюминий матовый хром	1	598 464	65	614,34
алюминий цвет нерж. сталь	алюминий цвет нерж. сталь	1	598 471	65	658,23
алюминий цвет металллик	алюминий цвет металллик	1	598 488 ¹	65	1053,18
алюминий позолоченный	алюминий позолоченный	1	598 495 ¹	65	3510,63

¹⁾ Сроки поставки по индивидуальной клиентской программе: 6 недель, товар возврату не подлежит!

КНОПКИ СМЫВА ДЛЯ УНИТАЗА РАМКА ДЛЯ УКЛАДКИ ПЛИТКИ ЗАПОДЛИЦО С КНОПКОЙ ДЛЯ УНИТАЗА



Монтажная рамка Visign for Style

- для следующих случаев применения и использования со следующей продукцией: монтаж кнопки смыва для унитаза заподлицо с керамической плиткой
- продукция, в/для которой используется данная деталь: кнопка смыва Visign for Style 10 модель 8315.1, кнопка смыва Visign for Style 11 модель 8331.1, кнопка смыва Visign for Style 12 модель 8332.1, кнопка смыва Visign for Style 14 модель 8334.1, кнопка смыва сенсорная Visign for Care модель 8352.21, кнопка смыва сенсорная Visign for More 100 модель 8352.11, 8352.12
- пластик

Примечание

Рамка для монтажа заподлицо с керамической плиткой может использоваться только с модулями Viega (Viegaswift, Steptec и Viega Eco Plus)!

Модель 8330.21

цвет	уп.	артикул	ДГ	€
хромированный	1	643 072	75	142,18



Монтажная рамка Visign for More

- для следующих случаев применения и использования со следующей продукцией: монтаж кнопки смыва для унитаза заподлицо с керамической плиткой
- продукция, в/для которой используется данная деталь: кнопка смыва Visign for More 100 модель 8352.1, кнопка смыва Visign for More 101 модель 8351.1, кнопка смыва Visign for More 102 модель 8353.1, кнопка смыва Visign for More 104 модель 8354.1
- пластик

Примечание

Рамка для монтажа заподлицо с керамической плиткой может использоваться только с модулями Viega (Viegaswift, Steptec и Viega Eco Plus)!

Модель 8350.23

цвет	уп.	артикул	ДГ	€
хромированный	1	643 096	75	142,18



Функциональный узел

- для следующих случаев применения и использования со следующей продукцией: монтаж кнопки смыва для унитаза заподлицо с керамической плиткой, (лицевая панель в комплект не входит и изготавливается по шаблону заказчиком самостоятельно)
 - пластик
 - ручной запуск смыва, возможность установки спереди или сверху, 2-х режимный смыв
- комплектация**
тросиковый механизм, рамка для монтажа заподлицо с керамической плиткой, крепежная рамка, крепеж

Примечание

Рамка для монтажа заподлицо с керамической плиткой может использоваться только с модулями Viega (Viegaswift, Steptec и Viega Eco Plus)! Толщина природного камня должна составлять 4–4,5 мм!

Модель 8332.3

цвет	уп.	артикул	ДГ	€
хромированный	1	645 182	65	176,26

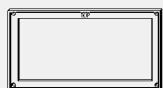

Регулируемая по толщине рамка Visign for Style

- для следующих случаев применения и использования со следующей продукцией: смывной бачок 2H, смывной бачок 2L, смывной бачок 2С, смывной бачок 1F (8см)
- продукция, в/для которой используется данная деталь: кнопка смыва Visign for Style 10 модель 8315.1, кнопка смыва Visign for Style 11 модель 8331.1, кнопка смыва Visign for Style 12 модель 8332.1, кнопка смыва Visign for Style 13 модель 8333.1, кнопка смыва Visign for Style 14 модель 8334.1
- пластик

Модель 8330.25

цвет	уп.	артикул	ДГ	€
хромированный	1	699 666	65	53,60
альпийский белый	1	699 673	65	53,60

КНОПКИ СМЫВА ДЛЯ УНИТАЗА
БЕСКОНТАКТНЫЕ КЛАВИШИ СМЫВА, С ФУНКЦИЕЙ VIEGA HYGIENE+

Сенсорные кнопки смыва и комплектующие
(пример монтажа)

- 1) Выносная кнопка
- 2) Монтажный набор, арт. 655 426
- 3) Электрическое подключение 230 V / 50 Hz
- 4) Соединительный кабель, арт. 631 840

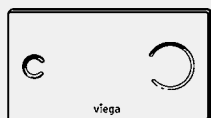
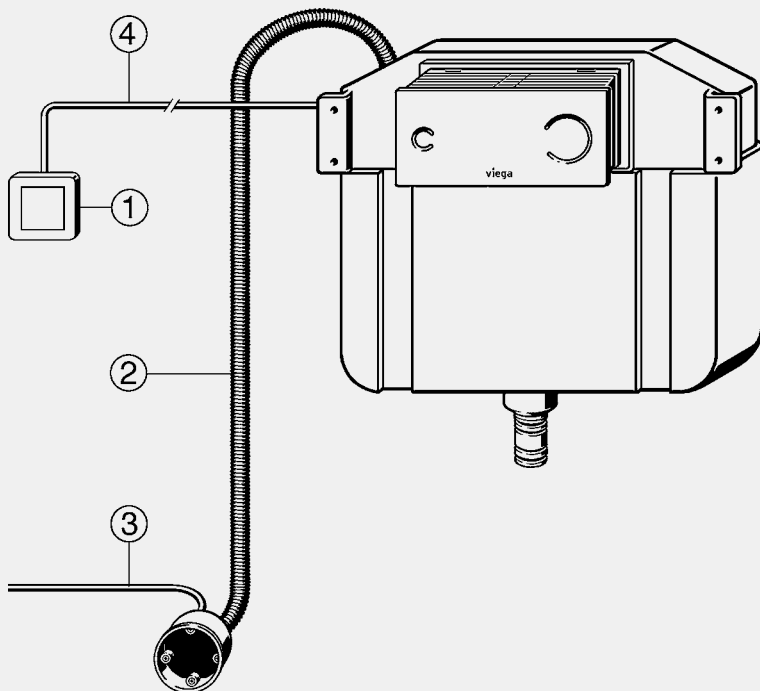

Visign for More 100 sensitive

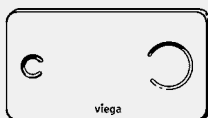

Visign for More 103 sensitive

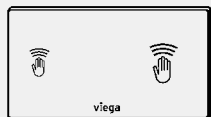

Visign for Care sensitive

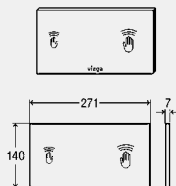

Кнопка смыва сенсорная Visign for Care

- для следующих случаев применения и использования со следующей продукцией: смывной бачок 2H, смывной бачок 2L, смывной бачок 2C, смывной бачок 1F (8см)
- опционально поставляется адаптер модель 8355.91
- пластик
- фронтальный бесконтактный смыв или смыв сверху, 2-х режимный смыв, с функцией Viega Hygiene+

комплектация

тросиковый механизм, блок питания от сети (длина кабеля 1,05 м), крепежная рамка, крепеж

технические характеристики

заводские настройки малого объема смыва прибл. 3 литра
заводские настройки полного объема смыва прибл. 6 литров
напряжение питания 100–240 V AC/50–60 Hz

Примечание

Примечание для функции Viega Hygiene+: Задание временного интервала и объема смыва с помощью электроники. Настраиваемый временной интервал: выкл., 24 ч, 72 ч, 168 ч, 1 ч, 12 ч. Настраиваемый объем смыва: 3 л, 4 л, 5 л, 6 л, 7 л, 9 л. Для приема радиосигнала для срабатывания смыва при комбинировании с инвалидным поручнем HEWI 802.50.01... и комплектом модернизации HEWI для радиоуправляемого смыва унитаза от поручня с радиокнопкой слева 802.50.060 L, поручня с радиокнопкой справа 802.50.060 R или в комплексе с поручнем HEWI 801.50... и комплектом дополнительного оборудования для радиоуправляемого смыва унитаза HEWI 801.50.060 дополнительно необходимо заказать радиоприемник модель 8350.35!

Модель 8352.21

корпус	уп.	артикул	ДГ	€
пластик альпийский белый	1	653 828	65	903,71
пластик, специальный цвет	1	653 842¹⁾	65	2615,62

¹⁾ Сроки поставки по индивидуальной клиентской программе: 6 недель, товар возврату не подлежит!

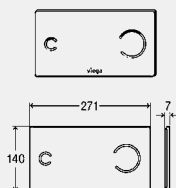

Кнопка смыва сенсорная Visign for More 100

- для следующих случаев применения и использования со следующей продукцией: смывной бачок 2H, смывной бачок 2L, смывной бачок 2C, смывной бачок 1F (8см)
- опционально поставляется адаптер модель 8355.91
- стекло
- фронтальный бесконтактный смыв или смыв сверху, 2-х режимный смыв, с функцией Viega Hygiene+

комплектация

тросиковый механизм, блок питания от сети (длина кабеля 1,05 м), крепежная рамка, крепеж

технические характеристики

заводские настройки малого объема смыва прибл. 3 литра
заводские настройки полного объема смыва прибл. 6 литров
напряжение питания 100–240 V AC/50–60 Hz

Примечание

Примечание для функции Viega Hygiene+: Задание временного интервала и объема смыва с помощью электроники. Настраиваемый временной интервал: выкл., 24 ч, 72 ч, 168 ч, 1 ч, 12 ч. Настраиваемый объем смыва: 3 л, 4 л, 5 л, 6 л, 7 л, 9 л. Для приема радиосигнала для срабатывания смыва при комбинировании с инвалидным поручнем HEWI 802.50.01... и комплектом модернизации HEWI для радиоуправляемого смыва унитаза от поручня с радиокнопкой слева 802.50.060 L, поручня с радиокнопкой справа 802.50.060 R или в комплексе с поручнем HEWI 801.50... и комплектом дополнительного оборудования для радиоуправляемого смыва унитаза HEWI 801.50.060 дополнительно необходимо заказать радиоприемник модель 8350.35!

Модель 8352.11

корпус	уп.	артикул	ДГ	€
стекло прозр./светло-серый	1	622 671	65	1096,20
стекло парсоль/черный	1	615 895	65	1096,20
стекло прозр./зеленая мята	1	630 775	65	1096,20



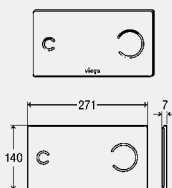

Кнопка смыва сенсорная Visign for More 100

- для следующих случаев применения и использования со следующей продукцией: смывной бачок 2Н, смывной бачок 2L, смывной бачок 2С
- стекло
- фронтальный бесконтактный смыв или смыв сверху, 2-х режимный смыв, с функцией Viega Hygiene+

комплектация

тросиковый механизм, крепежная рамка, крепеж, обойма для элементов питания, 4 батарейки размера АА

технические характеристики

заводские настройки малого объема смыва пригл. 3 литра
заводские настройки полного объема смыва пригл. 6 литров

Примечание

Примечание для функции Viega Hygiene+: Задание временного интервала и объема смыва с помощью электроники. Настраиваемый временной интервал: выкл., 24 ч, 72 ч, 168 ч, 1 ч, 12 ч. Настраиваемый объем смыва: 3 л, 4 л, 5 л, 6 л, 7 л, 9 л.

Модель 8352.12



корпус	уп.	артикул	ДГ	€
стекло прозр./светло-серый	1	630 584	65	1096,20
стекло парсоль/черный	1	630 577	65	1096,20
стекло прозр./зеленая мята	1	630 782	65	1096,20

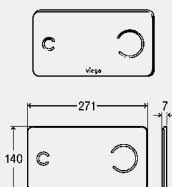

Кнопка смыва сенсорная Visign for More 103

- для следующих случаев применения и использования со следующей продукцией: смывной бачок 2Н, смывной бачок 2L, смывной бачок 2С, смывной бачок 1F (8см)
- опционально поставляется адаптер модель 8355.91
- стекло
- фронтальный бесконтактный смыв или смыв сверху, 2-х режимный смыв, с функцией Viega Hygiene+

комплектация

тросиковый механизм, блок питания от сети (длина кабеля 1,05 м), крепежная рамка, крепеж

технические характеристики

заводские настройки малого объема смыва пригл. 3 литра
заводские настройки полного объема смыва пригл. 6 литров
напряжение питания 100–240 V AC/50–60 Hz

Примечание

Примечание для функции Viega Hygiene+: Задание временного интервала и объема смыва с помощью электроники. Настраиваемый временной интервал: выкл., 24 ч, 72 ч, 168 ч, 1 ч, 12 ч. Настраиваемый объем смыва: 3 л, 4 л, 5 л, 6 л, 7 л, 9 л. Для приема радиосигнала для срабатывания смыва при комбинировании с инвалидным поручнем HEWI 802.50.01... и комплектом модернизации HEWI для радиоуправляемого смыва унитаза от поручня с радиокнопкой слева 802.50.060 L, поручня с радиокнопкой справа 802.50.060 R или в комплексе с поручнем HEWI 801.50... и комплектом дополнительного оборудования для радиоуправляемого смыва унитаза HEWI 801.50.060 дополнительно необходимо заказать радиоприемник модель 8350.35!

Модель 8355.11

корпус	уп.	артикул	ДГ	€
стекло прозр./светло-серый	1	630 621	65	1096,20
стекло парсоль/черный	1	630 614	65	1096,20
стекло прозр./зеленая мята	1	630 805	65	1096,20



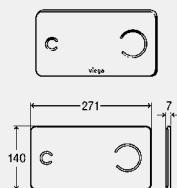

Кнопка смыва сенсорная

Visign for More 103

- для следующих случаев применения и использования со следующей продукцией:
 смывной бачок 2H, смывной бачок 2L, смывной бачок 2C

- стекло
- фронтальный бесконтактный смыв или смыв сверху, 2-х режимный смыв, с функцией Viega Hygiene+

комплектация

тросиковый механизм, крепежная рамка, крепеж, обойма для элементов питания, 4 батарейки размера AA

технические характеристики

заводские настройки малого объема смыва припл. 3 литра
 заводские настройки полного объема смыва припл. 6 литров

Примечание

Примечание для функции Viega Hygiene+: Задание временного интервала и объема смыва с помощью электроники. Настраиваемый временной интервал: выкл., 24 ч, 72 ч, 168 ч, 1 ч, 12 ч. Настраиваемый объем смыва: 3 л, 4 л, 5 л, 6 л, 7 л, 9 л.

Модель 8355.12

корпус	уп.	артикул	ДГ	€
стекло прозр./светло-серый	1	630 645	65	1096,20
стекло парсоль/черный	1	630 638	65	1096,20
стекло прозр./зеленая мята	1	630 812	65	1096,20



ЭЛЕКТРОННОЕ СРАБАТЫВАНИЕ СМЫВА УНИТАЗА

Схема подключения
электрический запуск смыва, арт. 696 139
для смывного бачка 2Н, оборудованного механическими кнопками смыва

- 1) Выносная кнопка
- 2) Монтажный набор, арт. 655 426
- 3) Электрическое подключение 230 V / 50 Hz

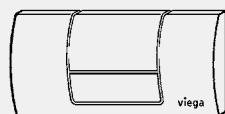
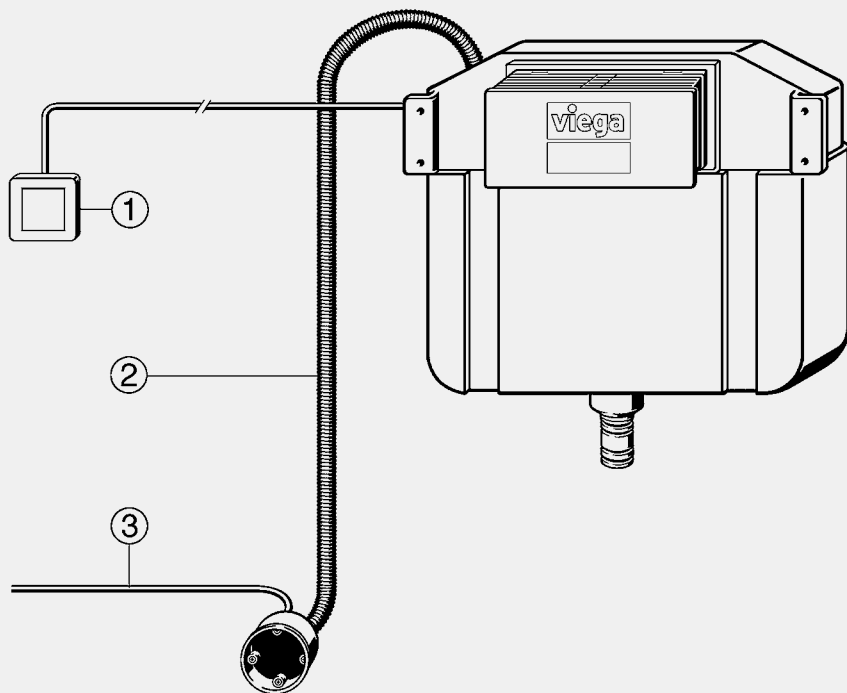

Standard 1

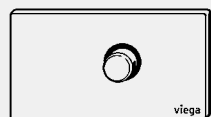

Visign for Public 1



Visign for Style 10



Visign for Style 13

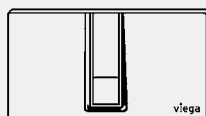

Visign for Style 14

T5

Схема подключения
 электрический запуск смыва, арт. 696 146
 для смывного бачка 2Н с установленными кнопками смыва с тросиковыми механизмами

- 1) Выносная кнопка
- 2) Монтажный набор, арт. 655 426
- 3) Электрическое подключение 230 V / 50 Hz

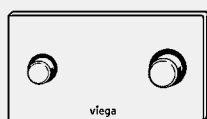
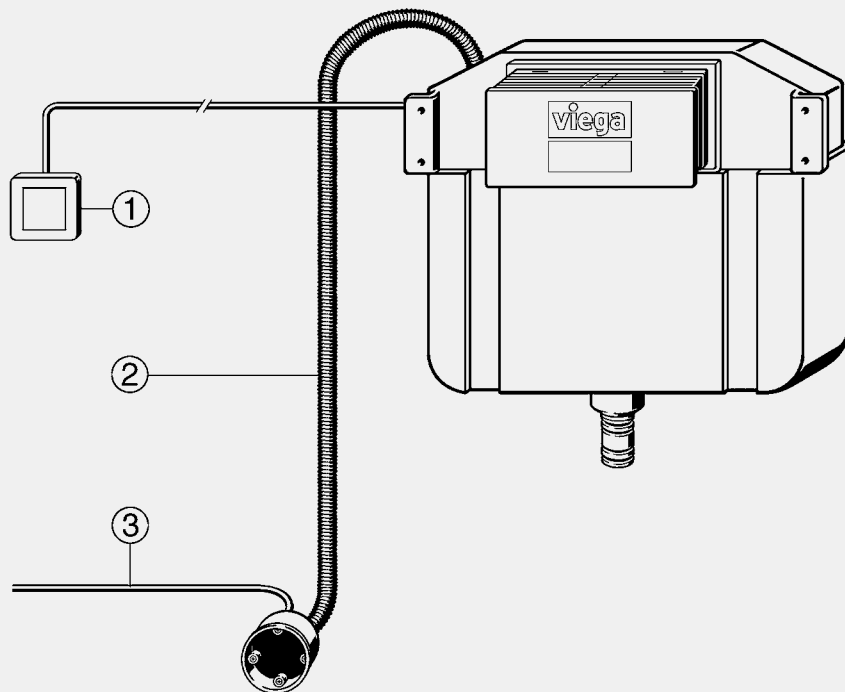

Visign for Public 2

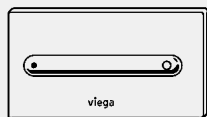

Visign for Style 11

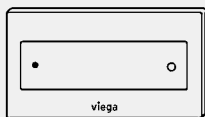

Visign for Style 12

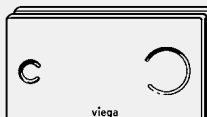

Visign for More 100

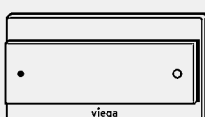

Visign for More 102

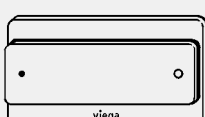

Visign for More 103

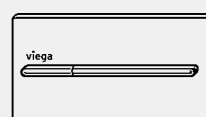

Visign for More 104

Схема подключения
электрический запуск смыва, арт. 696 146
для смывного бачка 2L с установленной кнопкой смыва с тросиковым механизмом

- 1) Выносная кнопка
- 2) Монтажный набор, арт. 655 426
- 3) Электрическое подключение 230 V / 50 Hz

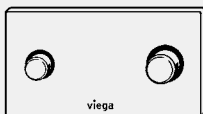
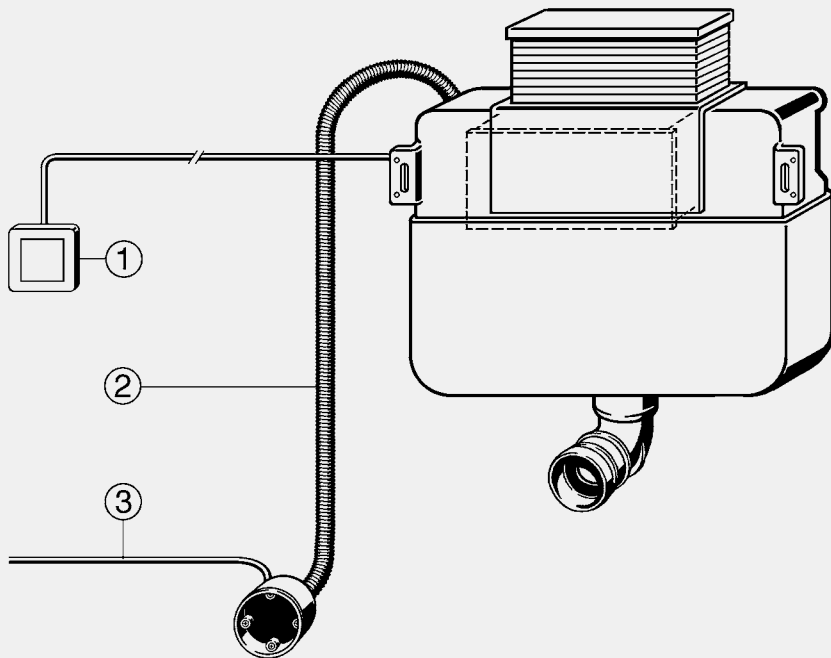

Visign for Public 2

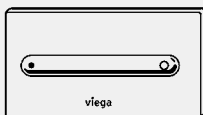

Visign for Style 11



Visign for Style 12

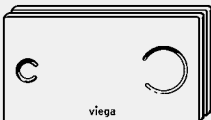

Visign for More 100



Visign for More 102



Visign for More 103

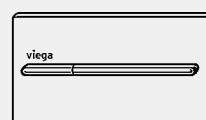

Visign for More 104

Схема подключения
электрический запуск смыва, арт. 696 153
для смывного бачка 1F с установленной механической кнопкой смыва

- 1) Выносная кнопка
- 2) Монтажный набор, арт. 655 426
- 3) Электрическое подключение 230 V / 50 Hz

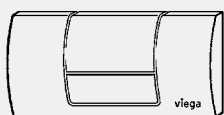
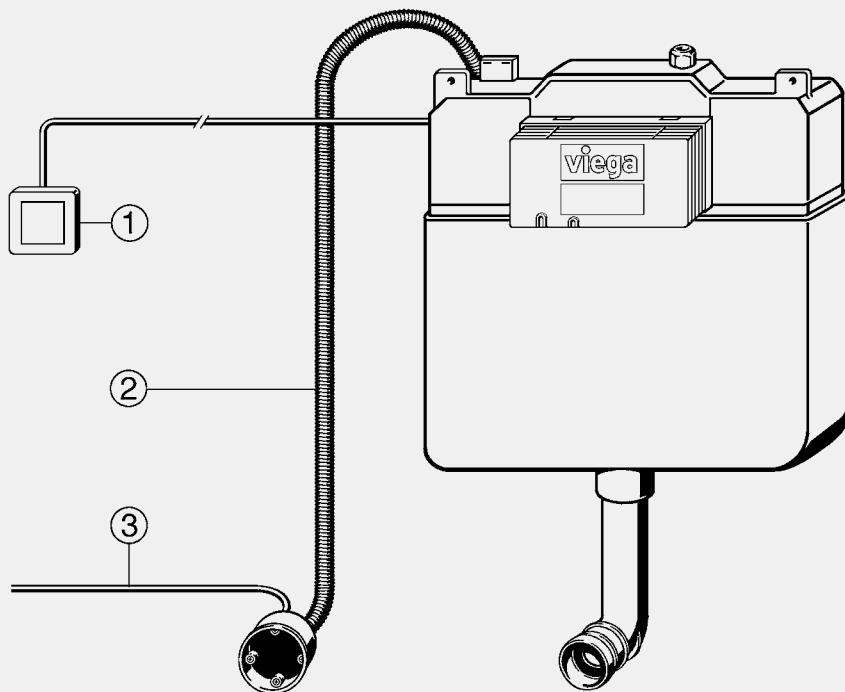

Standard 1



Visign for Public 1



Visign for Style 10

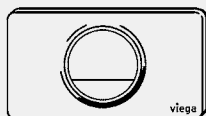

Visign for Style 13

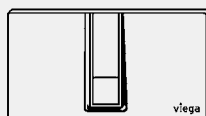

Visign for Style 14

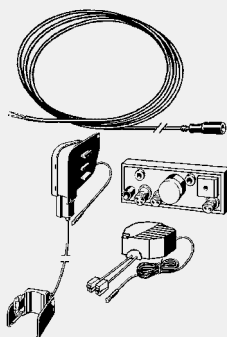
Механизм смыва унитаза

- для следующих случаев применения и использования со следующей продукцией: смывной бачок 2H, комбинирование с кнопками смыва Visign for Public 1, Visign for Style 10, 13, 14 и Standard, срабатывание смыва через контакт с нулевым потенциалом
- продукция, в/для которой используется данная деталь: радиоприемник модель 8350.35
- опционально поставляется адаптер модель 8355.91, адаптер для удлинительного кабеля модель 8350.36, датчик для программирования модель 8350.26, обойма для элементов питания модель 8350.13
- электронный, одинарный смыв, с функцией Viegа Hygiene+

комплектация

тросиковый механизм, контроллер, блок питания от сети (длина кабеля 1,05 м), соединительный кабель, крепеж

технические характеристики

заводские настройки полного объема смыва прил. 6 литров
напряжение питания 100–240 V AC/50–60 Hz

Примечание

Задание временного интервала и объема смыва с помощью электроники. Настраиваемый временной интервал: выкл., 24 ч, 72 ч, 168 ч. Настраиваемый объем смыва: 6 л, 9 л. Для приема радиосигнала для срабатывания смыва при комбинировании с инвалидным поручнем HEWI 802.50.01... и комплектом модернизации HEWI для радиоуправляемого смыва унитаза от поручня с радиокнопкой слева 802.50.060 L, поручня с радиокнопкой справа 802.50.060 R или в комплексе с поручнем HEWI 801.50... и комплектом дополнительного оборудования для радиоуправляемого смыва унитаза HEWI 801.50.060 дополнительно необходимо заказать радиоприемник модель 8350.35!

Модель 8350.31

	уп.	артикул	ДГ	€
	1	696 139	65	671,70

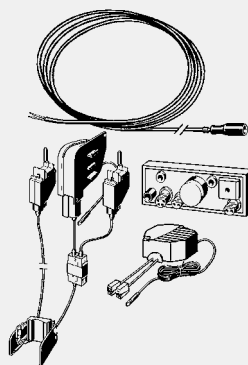
Механизм смыва унитаза

- для следующих случаев применения и использования со следующей продукцией: смывной бачок 2H, смывной бачок 2L, комбинирование с кнопками смыва Visign for Style 11, 12 и Visign for More 100, 102, 103 и 104, срабатывание смыва через контакт с нулевым потенциалом
- продукция, в/для которой используется данная деталь: радиоприемник модель 8350.35
- опционально поставляется адаптер модель 8355.91, адаптер для удлинительного кабеля модель 8350.36, датчик для программирования модель 8350.26, обойма для элементов питания модель 8350.13
- электронный, 2-х режимный смыв, с функцией Viegа Hygiene+

комплектация

тросиковый механизм, контроллер, блок питания от сети (длина кабеля 1,05 м), соединительный кабель, крепеж

технические характеристики

заводские настройки малого объема смыва прил. 3 литра
заводские настройки полного объема смыва прил. 6 литров
напряжение питания 100–240 V AC/50–60 Hz

Примечание

Примечание для функции Viegа Hygiene+: Задание временного интервала и объема смыва с помощью электроники. Настраиваемый временной интервал: выкл., 24 ч, 72 ч, 168 ч. Настраиваемый объем смыва: 3 л, 6 л, 9 л. Для приема радиосигнала для срабатывания смыва при комбинировании с инвалидным поручнем HEWI 802.50.01... и комплектом модернизации HEWI для радиоуправляемого смыва унитаза от поручня с радиокнопкой слева 802.50.060 L, поручня с радиокнопкой справа 802.50.060 R или в комплексе с поручнем HEWI 801.50... и комплектом дополнительного оборудования для радиоуправляемого смыва унитаза HEWI 801.50.060 дополнительно необходимо заказать радиоприемник модель 8350.35!

Модель 8350.32

	уп.	артикул	ДГ	€
	1	696 146	65	765,17

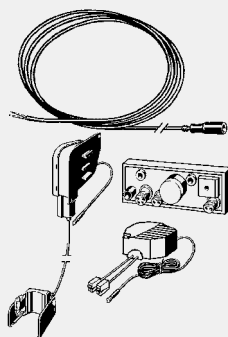

Механизм смыва унитаза

- для следующих случаев применения и использования со следующей продукцией: смывной бачок 1F (8см), комбинирование с кнопками смыва Visign for Public 1, Visign for Style 10, 13, 14 и Standard, прием радиосигнала для запуска смыва в комплекте с поручнем HEWI 802.50.01... и комплектом дополнительного оборудования для радиоуправляемого смыва унитаза исполнение слева 801.50.060 L , исполнение справа 801.50.060 R или в комплекте с поручнем HEWI 801.50... и комплектом дополнительного оборудования для радиоуправляемого смыва унитаза HEWI 801.50.060, срабатывание смыва через контакт с нулевым потенциалом
- опционально поставляется адаптер для удлинительного кабеля модель 8350.36
- электронный, 2-х режимный смыв

комплектация

контроллер, блок питания от сети, тросиковый механизм, соединительный кабель, крепеж

технические характеристики

заводские настройки малого объема смыва пригл. 3 литра
 заводские настройки полного объема смыва пригл. 6 литров
 напряжение питания 230 V/50 Hz

















Примечание

Для приема радиосигнала для срабатывания смыва при комбинировании с инвалидным поручнем HEWI 802.50.01... и комплектом модернизации HEWI для радиоуправляемого смыва унитаза от поручня с радиокнопкой слева 802.50.060 L, поручня с радиокнопкой справа 802.50.060 R или в комплексе с поручнем HEWI 801.50... и комплектом дополнительного оборудования для радиоуправляемого смыва унитаза HEWI 801.50.060 дополнительно необходимо заказать радиоприемник модель 8350.35! Для изменения объема смыва или активации смыва Hygiene+ необходимо отдельно заказать программный модуль модель 8350.26!

Модель 8350.33

	уп.	артикул	ДГ	€
	1	696 153	65	671,70

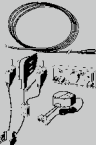
ПРИНАДЛЕЖНОСТИ ДЛЯ СМЫВНЫХ МЕХАНИЗМОВ И БЕСКОНТАКТНЫХ КЛАВИШ СМЫВА

	 8350.14	 8355.90	 8352.690	 8355.91	 8350.26	 8350.13	 8350.35	 8350.36
 8352.21	■	■	■	■		■	■	■
 8352.11	■	■	■	■			■	■
 8352.12	■	■				■	■	■
 8355.11	■	■	■	■			■	■
 8355.12	■	■				■	■	■
 8350.31	■		■	■	■	■	■	■
 8350.32	■		■	■	■	■	■	■
 8350.33	■		■	■	■	■	■	■

T5

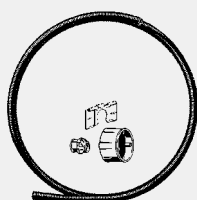
Набор для подключения

 - для следующих случаев применения и использования со следующей продукцией:
 соединение розетки скрытого монтажа и смывного бачка скрытого монтажа

комплектация

розетка скрытого монтажа, защитная труба, зажим для смывных бачков 2H, 1F и Standard 2S

Модель 8350.14

L	уп.	артикул	ДГ	€
2500	1	655 426	65	74,98

L = длина

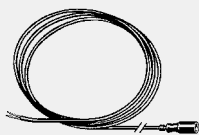

Соединительный кабель sensitive

- для следующих случаев применения и использования со следующей продукцией: запуск механизма смыва извне при помощи стандартного выключателя с замыкающей функцией или контакта с нулевым потенциалом (продолжительность замыкания мин. 350 мсек)
- продукция, в/для которой используется данная деталь: кнопка смыва Visign for Public 5 модель 8326.16, кнопка смыва Visign for Public 6 модель 8326.15, кнопка смыва сенсорная Visign for Care модель 8352.21, кнопка смыва сенсорная Visign for More 100 модель 8352.11, 8352.12, кнопка смыва сенсорная Visign for More 103 модель 8355.11, 8355.12, механизм смыва унитаза модель 8350.31, 8350.32, 8350.34

Модель 8355.90

L	уп.	артикул	ДГ	€
	1	631 840	65	70,65

L = длина



Удлинительный кабель

- для следующих случаев применения и использования со следующей продукцией: блок питания от сети и блок управления или герметизированный контакт и блок управления, слив-перелив с сервоприводом
- продукция, в/для которой используется данная деталь: блок питания от сети модель 8350.11, блок управления для писсуара модель 8121.21, датчик для программирования модель 8350.26, слив/перелив Multiplex Trio модель 6148.5, слив/перелив Multiplex Trio F модель 6148.1, слив/перелив Rotaplex Trio модель 6148.6, слив/перелив Rotaplex Trio F модель 6148.2

Модель 8352.690

L	уп.	артикул	ДГ	€
	1	628 505	65	34,46

L = длина

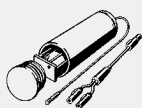

Адаптер

- для следующих случаев применения и использования со следующей продукцией: резервное питание от батарей
- продукция, в/для которой используется данная деталь: кнопка смыва Visign for Public 5 модель 8326.16, кнопка смыва Visign for Public 6 модель 8326.15, кнопка смыва сенсорная Visign for Care модель 8352.21, кнопка смыва сенсорная Visign for More 100 модель 8352.11, кнопка смыва сенсорная Visign for More 103 модель 8355.11, механизм смыва унитаза модель 8350.31, 8350.32, 8350.34

комплектация

электрический разветвитель, обойма для элементов питания, 4 батарейки размера AA

Модель 8355.91

U [V]	уп.	артикул	ДГ	€
6	1	655 433	65	143,45

U = Напряжение (V)

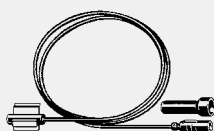

Датчик для программирования

- для следующих случаев применения и использования со следующей продукцией: изменение настроек смыва или активация функции Viega Hygiene+
- продукция, в/для которой используется данная деталь: механизм смыва унитаза модель 8350.31, 8350.32, 8350.34
- в комплект входит: магнитный стержень модель 8350.25

комплектация

монтажная консоль

Модель 8350.26

L	уп.	артикул	ДГ	€
500	1	664 053	65	73,62

L = длина

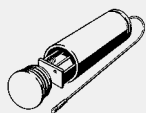
Обойма для элементов питания

- запчасти для следующих случаев применения и использования со следующей продукцией: кнопка смыва сенсорная Visign for More 100 модель 8352.12, кнопка смыва сенсорная Visign for More 103 модель 8355.12
- продукция, в/для которой используется данная деталь: кнопка смыва Visign for Public 5 модель 8326.16, кнопка смыва Visign for Public 6 модель 8326.15, механизм смыва унитаза модель 8350.31, 8350.32, 8350.33, 8350.34
- пластик

комплектация

4 батарейки размера AA

Модель 8350.13

U [V]	уп.	артикул	ДГ	€
6	1	633 318	65	124,10

U = Напряжение (V)

Радиоприемник

- для следующих случаев применения и использования со следующей продукцией: прием радиосигнала для запуска смыва в комплекте с поручнем HEWI 802.50.01... и комплектом дополнительного оборудования для радиоуправляемого смыва унитаза исполнение слева 801.50.060 L, исполнение справа 801.50.060 R или в комплекте с поручнем HEWI 801.50... и комплектом дополнительного оборудования для радиоуправляемого смыва унитаза HEWI 801.50.060
- продукция, в/для которой используется данная деталь: кнопка смыва Visign for Public 5 модель 8326.16, кнопка смыва Visign for Public 6 модель 8326.15, кнопка смыва сенсорная Visign for Care модель 8352.21, кнопка смыва сенсорная Visign for More 100 модель 8352.11, кнопка смыва сенсорная Visign for More 103 модель 8355.11, механизм смыва унитаза модель 8350.31, 8350.32, 8350.33, 8350.34
- опционально поставляется адаптер для удлинительного кабеля модель 8350.36

Модель 8350.35

частота принимаемого сигнала [MHz]	уп.	артикул	ДГ	€
868,4	1	696 177	65	502,82

Адаптер для удлинительного кабеля

- для следующих случаев применения и использования со следующей продукцией: подключение дополнительного питания от сетевого адаптера или батарейного блока
- продукция, в/для которой используется данная деталь: кнопка смыва Visign for Public 5 модель 8326.16, кнопка смыва Visign for Public 6 модель 8326.15, механизм смыва унитаза модель 8350.31, 8350.32, 8350.33, 8350.34

Модель 8350.36

	уп.	артикул	ДГ	€
	1	696 184	65	73,91

КНОПКИ СМЫВА ДЛЯ УНИТАЗОВ

Антивандаальный комплект

- для следующих случаев применения и использования со следующей продукцией: антивандаальное крепление
- продукция, в/для которой используется данная деталь: кнопка смыва Visign for Style 10 модель 8315.1, кнопка смыва Visign for Style 11 модель 8331.1, кнопка смыва Visign for Style 12 модель 8332.1, кнопка смыва Visign for Style 13 модель 8333.1, кнопка смыва Visign for Style 14 модель 8334.1
- пластик

комплектация

крепежные болты

Модель 8330.15

	уп.	артикул	ДГ	€
	1	605 582	65	54,85



Комплект удлинителей

- для следующих случаев применения и использования со следующей продукцией: кнопка с функцией 2-х объемного смыва или для функции смыв-стоп, для кнопок смыва с фронтальной или верхней установкой, смывные бачки тип 1 или Standard 1S (удлиненная версия), максимальная глубина заделки бачка для Viegaswift, Steptec, Viega Eco Plus или Viega Eco - 220 мм, максимальная глубина заделки для Viega Mono - 250 мм
- пластик

комплектация

комплект толкателей, комплект резьбовых болтов

Модель 8310.16

L	уп.	артикул	ДГ	€
300	1	426 125	65	23,18

L = длина



Комплект удлинителей

- для следующих случаев применения и использования со следующей продукцией: кнопка с функцией 2-х объемного смыва или для функции смыв-стоп, для кнопок смыва с фронтальной или верхней установкой, смывные бачки тип 2 или Standard 2S (удлиненная версия), максимальная глубина заделки бачка для Viegaswift, Steptec, Viega Eco Plus или Viega Eco - 220 мм, максимальная глубина заделки для Viega Mono - 250 мм
- продукция, в/для которой используется данная деталь: кнопка смыва Standard 1 модель 8180.1, кнопка смыва Visign for Life 1 модель 8310.1, 8311.1, кнопка смыва Visign for Life 2 модель 8312.1, кнопка смыва Visign for Life 3 модель 8313.1, кнопка смыва Visign for Public 1 модель 8326.1, кнопка смыва Visign for Style 10 модель 8315.1, кнопка смыва Visign for Style 13 модель 8333.1, кнопка смыва Visign for Style 14 модель 8334.1
- пластик

комплектация

комплект толкателей, комплект резьбовых болтов

Модель 8310.12

L	уп.	артикул	ДГ	€
300	1	610 791	65	24,61

L = длина

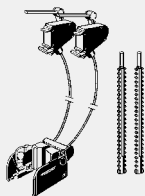

Комплект удлинителей

- для следующих случаев применения и использования со следующей продукцией: толстая кирпичная кладка, для кнопок смыва с фронтальной или верхней установкой, 2-х режимный смыв
- продукция, в/для которой используется данная деталь: кнопка смыва Visign for More 100 модель 8352.1, кнопка смыва Visign for More 101 модель 8351.1, кнопка смыва Visign for More 102 модель 8353.1, кнопка смыва Visign for More 103 модель 8355.1, кнопка смыва Visign for More 104 модель 8354.1, кнопка смыва Visign for Public 2 модель 8327.1, кнопка смыва Visign for Style 11 модель 8331.1, кнопка смыва Visign for Style 12 модель 8332.1, 8332.4, функциональный узел модель 8332.3

комплектация

тросиковый механизм, комплект резьбовых болтов

Модель 8310.83

L	уп.	артикул	ДГ	€
1000	1	663 650	65	173,97

L = длина

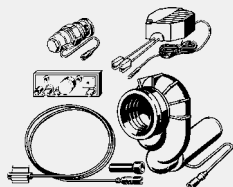
**КОМПЛЕКТЫ ОБОРУДОВАНИЯ ДЛЯ ПИССУАРОВ
VISIGN FOR PUBLIC**

**Комплект оборудования/монтажные компоненты
технология бесконтактного/радарного управления смывом**

- для следующих случаев применения и использования со следующей продукцией: писсуар со скрытой системой смыва
- продукция, в/для которой используется данная деталь: модуль для писсуара Viega Eco Plus модель 8152.4
- опционально поставляется обойма для элементов питания модель 8351.11

комплектация

магнитный клапан, контроллер, блок питания от сети, сифон вакуумного типа с горизонтальным отводом и интегрированным сенсором, герметизированный контакт

технические характеристики

напряжение питания 100–240 V AC/50–60 Hz

Модель 8352.2

	уп.	артикул	ДГ	€
	1	727 925	65	811,64

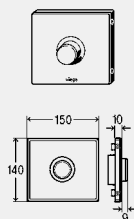
Комплект оборудования/монтажные компоненты
Visign for Public

- для следующих случаев применения и использования со следующей продукцией: система смыва писсуара

- металл
- ручной запуск смыва, возможность установки спереди или сверху

комплектация

кнопка смыва, вентиль-картридж, крепежная рамка, крепеж

Модель 8326.2

корпус	кнопка	уп.	артикул	ДГ	€
нерж. сталь неполированная	нерж. сталь неполированная	1	721 930	65	248,99
нерж. сталь альп. белый	нерж. сталь альп. белый	1	721 947	65	272,53

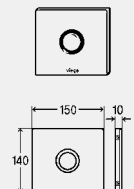
Комплект оборудования/монтажные компоненты
Visign for Public

- для следующих случаев применения и использования со следующей продукцией: система смыва писсуара

- металл
- фронтальный бесконтактный ИК смыв (батарейка), антивандальная конструкция

комплектация

декоративная панель, электроника управления, электромагнитный клапан, батарея, крепежная рамка, крепеж

Примечание

Функция Viega Hygiene+ активируется в случае простоя писсуара без эксплуатации более 24 часов!

Модель 8326.55

корпус	уп.	артикул	ДГ	€
нерж. сталь неполированная	1	735 494	65	651,93
нерж. сталь альп. белый	1	735 500	65	651,93

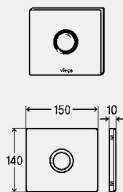

Комплект оборудования/монтажные компоненты

Visign for Public

- для следующих случаев применения и использования со следующей продукцией: система смыва писсуара
- металл
- фронтальный бесконтактный ИК смыв (230 В)

комплектация

декоративная панель, электроника управления, электромагнитный клапан, блок питания от сети, крепежная рамка, крепеж

технические характеристики

напряжение питания 230 V/50 Hz

Примечание

Функция Viega Hygiene+ активируется в случае простоя писсуара без эксплуатации более 24 часов!

Модель 8326.65

корпус	уп.	артикул	ДГ	€
нерж. сталь неполированная	1	735 517	65	545,91
нерж. сталь альп. белый	1	735 524	65	545,91

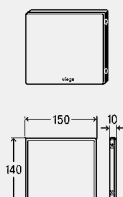

Декоративная панель

Visign for Public

- для следующих случаев применения и использования со следующей продукцией: система смыва писсуара
- металл

- двухсторонняя фиксация при помощи болтов, антивандальная конструкция, нефункциональный образец

комплектация

крепежная рамка, крепеж

Модель 8326.7

корпус	уп.	артикул	ДГ	€
нерж. сталь неполированная	1	722 050	65	110,99

**КОМПЛЕКТЫ ОБОРУДОВАНИЯ ДЛЯ ПИССУАРОВ
VISIGN FOR STYLE**

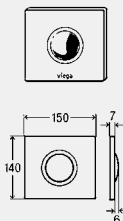

Комплект оборудования/монтажные компоненты

Visign for Style 10

- для следующих случаев применения и использования со следующей продукцией: система смыва писсуара
- пластик
- ручной запуск смыва, возможность установки спереди или сверху

кнопка смыва, вентиль-картридж, крепежная рамка, крепеж

комплектация

кнопка смыва, вентиль-картридж, крепежная рамка, крепеж

Примечание

Доступно с мая 2015!

Модель 8315.2

корпус	кнопка	уп.	артикул	ДГ	€
пластик альпийский белый	пластик альпийский белый	1	721 756	65	134,67
хромированный пластик	хромированный пластик	1	721 763	65	173,83
пластик насыщенный	пластик насыщенный	1	721 794 ¹	65	169,03
пластик пергамон	пластик пергамон	1	721 800	65	169,03
пластик матовый хром	пластик матовый хром	1	721 770	65	173,83
пластик, цвет нерж. сталь	пластик, цвет нерж. сталь	1	721 787	65	263,21
пластик, специальный цвет	пластик, специальный цвет	1	721 817 ²	65	707,53
пластик, эффектный цвет	пластик, эффектный цвет	1	721 824 ²	65	707,53
пластик, цвет металл	пластик, цвет металл	1	721 831 ²	65	824,21
пластик позолоченный	пластик позолоченный	1	721 848 ²	65	1354,72

¹ Доступно с апреля 2015!

² Сроки поставки по индивидуальной клиентской программе: 6 недель, товар возврату не подлежит!

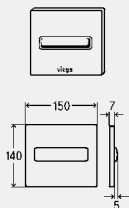
**Комплект оборудования/монтажные компоненты
Visign for Style 11**

- для следующих случаев применения и использования со следующей продукцией: система смыва писсуара
- пластик
- ручной запуск смыва, возможность установки спереди или сверху

комплектация

 кнопка смыва, вентиль-картридж, крепежная рамка, крепеж
Модель 8331.2

DESIGN PLUS

корпус	кнопка	уп.	артикул	ДГ	€
пластик альпийский белый	пластик альпийский белый	1	598 501	65	134,67
хромированный пластик	хромированный пластик	1	598 518	65	173,83
пластик пергамон	пластик пергамон	1	598 525	65	169,03
пластик матовый хром	пластик матовый хром	1	598 532	65	173,83
пластик, цвет нерж. сталь	пластик, цвет нерж. сталь	1	598 549	65	263,21
пластик позолоченный	пластик позолоченный	1	598 686¹	65	1354,72

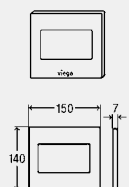
¹⁾ Сроки поставки по индивидуальной клиентской программе: 6 недель, товар возврату не подлежит!

**Комплект оборудования/монтажные компоненты
Visign for Style 12**

- для следующих случаев применения и использования со следующей продукцией: система смыва писсуара
- пластик
- ручной запуск смыва, возможность установки спереди или сверху

комплектация

 кнопка смыва, вентиль-картридж, крепежная рамка, крепеж
Модель 8332.2

DESIGN PLUS

корпус	кнопка	уп.	артикул	ДГ	€
пластик альпийский белый	пластик альпийский белый	1	598 747	65	134,67
хромированный пластик	хромированный пластик	1	599 256	65	173,83
пластик пергамон	пластик пергамон	1	599 263	65	169,03
пластик матовый хром	пластик матовый хром	1	599 270	65	173,83
пластик, цвет нерж. сталь	пластик, цвет нерж. сталь	1	599 287	65	263,21
пластик позолоченный	пластик позолоченный	1	599 324¹	65	1354,72

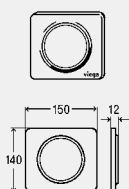
¹⁾ Сроки поставки по индивидуальной клиентской программе: 6 недель, товар возврату не подлежит!

**Комплект оборудования/монтажные компоненты
Visign for Style 13**

- для следующих случаев применения и использования со следующей продукцией: система смыва писсуара
- пластик
- ручной запуск смыва, возможность установки спереди или сверху

комплектация

 кнопка смыва, вентиль-картридж, крепежная рамка, крепеж
Модель 8333.2

корпус	кнопка	уп.	артикул	ДГ	€
пластик альпийский белый	пластик альпийский белый	1	654 771	65	134,67
хромированный пластик	хромированный пластик	1	654 788	65	173,83
пластик пергамон	пластик пергамон	1	654 795	65	169,03
пластик матовый хром	пластик матовый хром	1	654 801	65	173,83
пластик, цвет нерж. сталь	пластик, цвет нерж. сталь	1	654 818	65	263,21
пластик позолоченный	пластик позолоченный	1	654 856¹	65	1354,72

¹⁾ Сроки поставки по индивидуальной клиентской программе: 6 недель, товар возврату не подлежит!

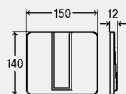

**Комплект оборудования/монтажные компоненты
Visign for Style 14**

- для следующих случаев применения и использования со следующей продукцией: система смыва писсуара

- пластик
- ручной запуск смыва, возможность установки спереди или сверху

комплектация

кнопка смыва, вентиль-картридж, крепежная рамка, крепеж

Модель 8334.2



reddot design award
winner 2009

корпус	кнопка	уп.	артикул	ДГ	€
пластик альпийский белый	пластик альпийский белый	1	654 566	65	134,67
хромированный пластик	хромированный пластик	1	654 573	65	173,83
пластик пергамон	пластик пергамон	1	654 580	65	169,03
пластик матовый хром	пластик матовый хром	1	654 597	65	173,83
пластик, цвет нерж. сталь	пластик, цвет нерж. сталь	1	654 603	65	263,21
пластик позолоченный	пластик позолоченный	1	654 641¹	65	1354,72

¹⁾ Сроки поставки по индивидуальной клиентской программе: 6 недель, товар возврату не подлежит!

**КОМПЛЕКТЫ ОБОРУДОВАНИЯ ДЛЯ ПИССУАРОВ
VISIGN FOR MORE**

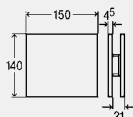

**Комплект оборудования/монтажные компоненты
Visign for More 100**

- для следующих случаев применения и использования со следующей продукцией: система смыва писсуара

- металл, стекло
- ручной запуск смыва, возможность установки спереди или сверху

комплектация

кнопка смыва, крепежная рамка, крепеж, вентиль-картридж

Модель 8351.2



DESIGNPREIS
2008
SIEBENLEHRT

DESIGN PLUS

корпус	кнопка	уп.	артикул	ДГ	€
алюминий хромированный	алюминий хромированный	1	599 331	65	702,12
алюминий матовый хром	алюминий матовый хром	1	599 348	65	702,12
алюминий цвет нерж. сталь	алюминий цвет нерж. сталь	1	599 355	65	746,00
алюминий позолоченный	алюминий позолоченный	1	599 379¹	65	1974,73
алюминий хромированный	стекло прозр./светло-серый	1	599 386	65	746,00
алюминий хромированный	стекло парсоль/черный	1	599 393	65	746,00
алюминий хромированный	стекло прозр./зеленая мята	1	630 928	65	766,32

¹⁾ Сроки поставки по индивидуальной клиентской программе: 6 недель, товар возврату не подлежит!

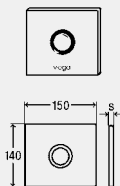
Комплект оборудования/монтажные компоненты
Visign for More 100

- для следующих случаев применения и использования со следующей продукцией: система смыва писсуара
- опционально поставляется обойма для элементов питания модель 8351.11
- металл, стекло
- фронтальный бесконтактный ИК смыв (230 В)

комплектация

декоративная панель, электроника управления, электромагнитный клапан, блок питания от сети, крепежная рамка, крепеж

технические характеристики

напряжение питания 230 V/50 Hz

Примечание

Функция Viega Hygiene+ активируется в случае простоя писсуара без эксплуатации более 24 часов!

Модель 8351.65

s	корпус	уп.	артикул	ДГ	€
4,5	алюминий альпийский белый	1	735 531	65	957,52
4,5	алюминий хромированный	1	735 548	65	957,52
4,5	алюминий матовый хром	1	735 555	65	957,52
4,5	алюминий цвет нерж. сталь	1	735 562	65	957,52
4,5	алюминий - специальные цвета	1	735 579	65	1596,33
4,5	алюминий - эффективный цвет	1	735 586	65	2794,32
4,5	алюминий цвет металлик	1	735 593	65	1711,44
4,5	алюминий позолоченный	1	735 609	65	2632,96
7	стекло прозр./светло-серый	1	735 616	65	1140,95
7	стекло парсоль/черный	1	735 623	65	1140,95
7	стекло прозр./зеленая мята	1	735 630	65	1172,08

s = толщина стенки

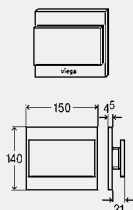
Комплект оборудования/монтажные компоненты
Visign for More 102

- для следующих случаев применения и использования со следующей продукцией: система смыва писсуара
- металл, стекло
- ручной запуск смыва, возможность установки спереди или сверху

комплектация

кнопка смыва, вентиль-картридж, крепежная рамка, крепеж

Модель 8353.2

DESIGN PLUS

корпус	кнопка	уп.	артикул	ДГ	€
алюминий хромированный	алюминий хромированный	1	599 409	65	702,12
алюминий матовый хром	алюминий матовый хром	1	599 416	65	702,12
алюминий цвет нерж. сталь	алюминий цвет нерж. сталь	1	599 423	65	746,00
алюминий хромированный	алюминий позолоченный	1	598 976 ¹	65	1974,73
алюминий хромированный	стекло прозр./светло-серый	1	598 983	65	746,00
алюминий хромированный	стекло парсоль/черный	1	598 990	65	746,00
алюминий хромированный	стекло прозр./зеленая мята	1	630 935	65	766,32

¹⁾ Сроки поставки по индивидуальной клиентской программе: 6 недель, товар возврату не подлежит!

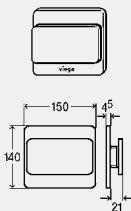

**Комплект оборудования/монтажные компоненты
Visign for More 103**

- для следующих случаев применения и использования со следующей продукцией: система смыва писсуара
- металл, стекло
- ручной запуск смыва, возможность установки спереди или сверху



DESIGN PLUS

комплектация

кнопка смыва, вентиль-картридж, крепежная рамка, крепеж
Модель 8355.2

корпус	кнопка	уп.	артикул	ДГ	€
алюминий хромированный	алюминий хромированный	1	605 865	65	702,12
алюминий матовый хром	алюминий матовый хром	1	605 872	65	702,12
алюминий цвет нерж. сталь	алюминий цвет нерж. сталь	1	605 889	65	746,00
алюминий позолоченный	алюминий позолоченный	1	605 902 ¹	65	1974,73
алюминий хромированный	стекло прозр./светло-серый	1	605 919	65	746,00
алюминий хромированный	стекло парсоль/черный	1	605 926	65	746,00
алюминий хромированный	стекло прозр./зеленая мята	1	630 942	65	631,11

¹⁾ Сроки поставки по индивидуальной клиентской программе: 6 недель, товар возврату не подлежит!

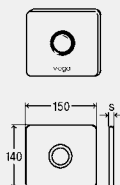

**Комплект оборудования/монтажные компоненты
Visign for More 103**

- для следующих случаев применения и использования со следующей продукцией: система смыва писсуара
- опционально поставляется обойма для элементов питания модель 8351.11
- металл, стекло
- фронтальный бесконтактный ИК смыв (230 В)

комплектация

декоративная панель, электроника управления, электромагнитный клапан, блок питания от сети, крепежная рамка, крепеж

технические характеристики

напряжение питания 230 V/50 Hz

Примечание

Функция Viega Hygiene+ активируется в случае простоя писсуара без эксплуатации более 24 часов!

Модель 8355.65

s	корпус	уп.	артикул	ДГ	€
4,5	алюминий хромированный	1	735 647	65	957,52
4,5	алюминий матовый хром	1	735 654	65	957,52
4,5	алюминий цвет нерж. сталь	1	735 661	65	957,52
4,5	алюминий цвет металл	1	735 678	65	1711,44
4,5	алюминий позолоченный	1	735 685	65	2632,96
7	стекло прозр./светло-серый	1	735 692	65	1140,95
7	стекло парсоль/черный	1	735 708	65	1140,95
7	стекло прозр./зеленая мята	1	735 715	65	1172,08

s = толщина стенки

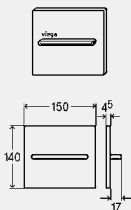

**Комплект оборудования/монтажные компоненты
Visign for More 104**

- для следующих случаев применения и использования со следующей продукцией: система смыва писсуара
- металл
- ручной запуск смыва, возможность установки спереди или сверху



DESIGN PLUS

комплектация

кнопка смыва, вентиль-картридж, крепежная рамка, крепеж
Модель 8354.2

корпус	кнопка	уп.	артикул	ДГ	€
алюминий хромированный	алюминий хромированный	1	599 003	65	702,12
алюминий матовый хром	алюминий матовый хром	1	599 010	65	702,12
алюминий цвет нерж. сталь	алюминий цвет нерж. сталь	1	599 027	65	746,00
алюминий позолоченный	алюминий позолоченный	1	599 041 ¹	65	1974,73

¹⁾ Сроки поставки по индивидуальной клиентской программе: 6 недель, товар возврату не подлежит!

РАМКА ДЛЯ УКЛАДКИ ПЛИТКИ ЗАПОДЛИЦО С КНОПКОЙ ДЛЯ ПИССУАРА

**Монтажная рамка
Visign for Style**

- для следующих случаев применения и использования со следующей продукцией: монтаж кнопки смыва для писсуара заподлицо с керамической плиткой
- продукция, в/для которой используется данная деталь: комплект оборудования/монтажные компоненты Visign for Style 11 модель 8331.2, комплект оборудования/монтажные компоненты Visign for Style 12 модель 8332.2, комплект оборудования/монтажные компоненты Visign for Style 14 модель 8334.2
- пластик

Примечание

Рамка для монтажа заподлицо с керамической плиткой может использоваться только с модулями Viega (Viegaswift, Steptec и Viega Eco Plus)!

Модель 8330.22

цвет	уп.	артикул	ДГ	€
хромированный	1	643 089	75	142,18

**Монтажная рамка
Visign for More**

- для следующих случаев применения и использования со следующей продукцией: монтаж кнопки смыва для писсуара заподлицо с керамической плиткой
- продукция, в/для которой используется данная деталь: комплект оборудования/монтажные компоненты Visign for More 100 модель 8351.2, комплект оборудования/монтажные компоненты Visign for More 102 модель 8353.2, комплект оборудования/монтажные компоненты Visign for More 104 модель 8354.2
- пластик

Примечание

Рамка для монтажа заподлицо с керамической плиткой может использоваться только с модулями Viega (Viegaswift, Steptec и Viega Eco Plus)!

Модель 8350.24

цвет	уп.	артикул	ДГ	€
хромированный	1	643 102	75	142,18

КОМПЛЕКТУЮЩИЕ ДЛЯ КНОПОК СМЫВА ДЛЯ ПИССУАРОВ

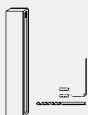
Антивандалный комплект

- для следующих случаев применения и использования со следующей продукцией: антивандалное крепление
- продукция, в/для которой используется данная деталь: комплект оборудования/монтажные компоненты Visign for Style 11 модель 8331.2, комплект оборудования/монтажные компоненты Visign for Style 12 модель 8332.2, комплект оборудования/монтажные компоненты Visign for Style 13 модель 8333.2, комплект оборудования/монтажные компоненты Visign for Style 14 модель 8334.2
- пластик

комплектация

крепежные болты

Модель 8330.16

	уп.	артикул	ДГ	€
	1	605 599	65	54,85

